



Sensor ultrasónico

UC800-F77S-IU-IO-V31

- Interfaz IO-Link para la parametrización
- Parametrizable mediante módulo DTM para PACTWARE
- Anchura del campo de sonido ultrasónico seleccionable
- Posibilidades de sincronización
- Compensación de temperatura
- Salida analógica

Sistema cabezal único



Dimensiones

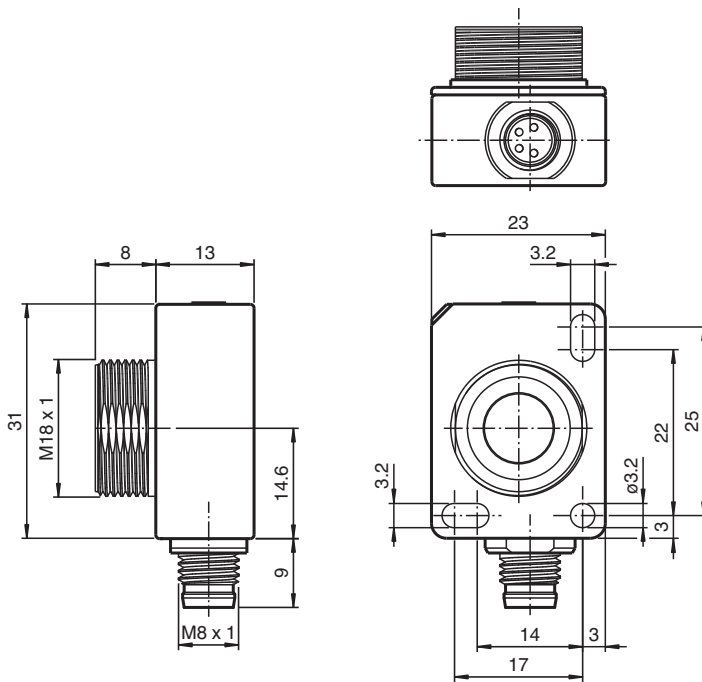

Datos técnicos

Datos generales

Rango de detección	60 ... 800 mm
Rango de ajuste	70 ... 800 mm
Zona ciega	0 ... 60 mm
Estándar	100 mm x 100 mm
Frecuencia del transductor	aprox. 255 kHz
Retardo de respuesta	mínimo : 13 ms Ajuste de fábrica: 49 ms
Tiempo de ciclo del sensor	≥ 13 ms (Ajustes de fábrica) ; programable 60 s

Memoria

Fecha de publicación: 2022-12-01 Fecha de edición: 2022-12-01 : 261248_spa.pdf

Consulte "Notas generales sobre la información de los productos de Pepperl+Fuchs".

Pepperl+Fuchs Group
www.pepperl-fuchs.com

EE. UU.: +1 330 486 0001
fa-info@us.pepperl-fuchs.com

Alemania: +49 621 776 1111
fa-info@de.pepperl-fuchs.com

Singapur: +65 6779 9091
fa-info@sg.pepperl-fuchs.com

PF PEPPERL+FUCHS

Datos técnicos

Memoria no volátil	EEPROM	
Ciclos de escritura	300000	
Elementos de indicación y manejo		
LED verde	se ilumina: Encendido intermitente: Modo de espera o comunicación IO-Link	
LED amarillo	se ilumina: objeto en rango de evaluación intermitente: programando los límites, objeto detectado	
LED rojo	continuamente en: fallo Intermitente: programación de límites en curso, objeto no detectado	
Datos eléctricos		
Tensión de trabajo	U_B	18 ... 30 V CC , rizado 10 % _{SS}
Corriente en vacío	I_0	≤ 50 mA
Consumo de potencia	P_0	≤ 500 mW
Retardo a la disponibilidad	t_v	≤ 300 ms
Interfaz		
Tipo de Interfaz	IO-Link (disponible tras la activación mediante el botón de programación hasta el siguiente reinicio)	
Entrada/salida		
Tipo de entrada/salida	1 conexión de sincronización, bidireccional	
Nivel 0	0 ... 1 V	
Nivel 1	2,5 V ... U_B	
Impedancia de entrada	> 22 kΩ	
Corriente de salida	fuente de corriente < 2,5 mA	
Duración del impulso	≥ 1 ms con control externo, señal baja activa	
Frecuencia de sincronización		
Función fase de sincronismo	≤ 82 Hz	
Función multiplexadora	≤ 82 Hz / n , n = cantidad de Sensores , n ≤ 10	
Salida		
Tipo de salida	1 salida analógica 0 (4) ... 20 mA o 1 salida analógica 0 ... 10 V	
Resolución	salida de corriente: rango de evaluación [mm]/3200 pero ≥ 0,35 mm salida de tensión: rango de evaluación [mm]/4000 pero ≥ 0,35 mm	
Desviación de la línea característica	≤ ± 1 % del valor final	
Reproducibilidad	≤ ± 0,1 % del valor final	
Impedancia de carga	salida de corriente: ≤ 500 Ohm salida de tensión: ≥ 1000 Ohm	
Influencia de la temperatura	≤ ± 0,75 % del valor final (con compensación de temperatura) a partir de 10 minutos tras encender el sensor ; 0,17 %/K (sin compensación de temperatura)	
Conformidad con Normas y Directivas		
Conformidad con la normativa		
Estándares	EN IEC 60947-5-2:2020 IEC 60947-5-2:2019 EN 60947-5-7:2003 IEC 60947-5-7:2003	
Autorizaciones y Certificados		
Autorización UL	cULus Listed, Class 2 Power Source	
Autorización CCC	Los productos cuya tensión de trabajo máx. ≤36 V no llevan el marcado CCC, ya que no requieren aprobación.	
Condiciones ambientales		
Temperatura ambiente	Salida de corriente -25 ... 60 °C (-13 ... 140 °F) Salida de tensión -25 ... 70 °C (-13 ... 158 °F) Cuando se fijan con una tuerca M18, el rango de temperatura para cada uno de ellos comienza con una temperatura de 0 °C (32 °F).	
Temperatura de almacenaje	-40 ... 85 °C (-40 ... 185 °F)	
Datos mecánicos		
Tipo de conexión	Conector macho M8 x 1 , 4 polos	
Grado de protección	IP67	

Datos técnicos

Material	
Carcasa	Policarbonato
Transductor	resina Epoxy/Mezcla de esferas de vidrio; espuma Poliuretano
Posición del montaje	cualquiera
Masa	13 g
Momento de apriete de los tornillos de fijación	con tuercas M3 máx. 0,2 Nm con tuercas M18 máx. 1 Nm
Ajustes de fábrica	
Salida	Límite próximo: 70 mm Límite alejado: 800 mm Modo de salida: Rampa ascendente tipo de salida: 4 ... 20 mA
Cono sónico	ancho

Conexión

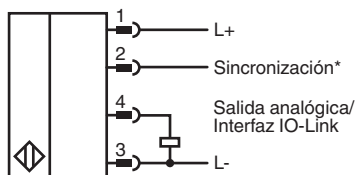

*si no se usa para conectar a tierra (0 V)

Asignación de conexión



Color del conductor según EN 60947-5-2

1	BN
2	WH
3	BU
4	BK

Curva de características

Curva de respuesta característica

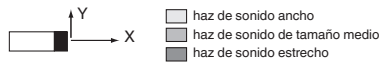
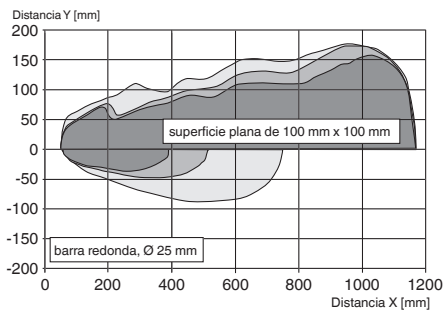

Modos de salida analógica

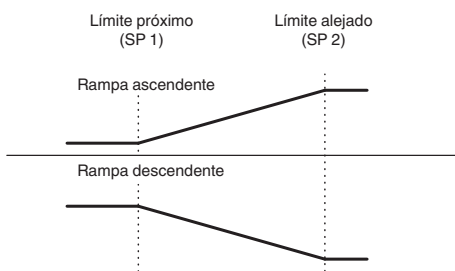





Accesorios

	V31-GM-2M-PVC	Juego de cables hembra con una terminación M8 recta con codificación A, 4 pines, cable PVC gris
	V31-GM-1M-PVC-V1-G	Juego de cables con conector hembra M8 recto a conector macho M12 recto con codificación A, 4 pines, cable PVC gris
	OMH-ML7-01	Accesorios de montaje para sensores de la serie ML7 y ML8, Fijación Escuadra de sujeción
	OMH-ML7-02	Accesorios de montaje para sensores de la serie ML7 y ML8, Fijación Escuadra de sujeción
	ICE2-8IOL-G65L-V1D	Maestro IO-Link EtherNet/IP con 8 entradas/salidas
	ICE3-8IOL-G65L-V1D	Maestro IO-Link PROFINET IO con 8 entradas/salidas
	ICE1-8IOL-G30L-V1D	Módulo IO-Link Ethernet con 8 entradas/salidas
	ICE1-8IOL-G60L-V1D	Módulo IO-Link Ethernet con 8 entradas/salidas

Fecha de publicación: 2022-12-01 Fecha de edición: 2022-12-01 : 261248_spa.pdf

Accesorios

	ICE2-8IOL-K45P-RJ45	Maestro IO-Link EtherNet/IP con 8 entradas/salidas, carril DIN, conectores a presión
	ICE2-8IOL-K45S-RJ45	Maestro IO-Link EtherNet/IP con 8 entradas/salidas, carril DIN, terminal roscado
	ICE3-8IOL-K45P-RJ45	Maestro IO-Link PROFINET IO con 8 entradas/salidas, carril DIN, terminales a presión
	ICE3-8IOL-K45S-RJ45	Maestro IO-Link PROFINET IO con 8 entradas/salidas, carril DIN, terminal roscado
	IO-Link-Master02-USB	IO-Link maestro, alimentación mediante puerto USB o alimentación independiente, indicadores LED, conector M12 para conexión del sensor

Función

Posibilidades de ajuste

El sensor incorpora una salida analógica con dos límites programables. La programación de los límites, el modo de salida, el tipo de salida y la anchura del haz se puede realizar de dos formas diferentes:

- Utilizando el botón de programación del sensor
- Utilizando la interfaz IO-Link del sensor. Este método requiere un maestro IO-Link (p. ej., IO-link-Master02-USB) y el software asociado. El enlace de descarga está disponible en la página de producto del sensor con IO-Link en www.pepperl-fuchs.es

Sincronización

Este sensor cuenta con una entrada de sincronización para la supresión de la interferencia mutua ultrasónica ("cross talk").

Están disponibles los siguientes modos de sincronización:

1. Modo multiplexado automático.
2. Modo común automático
3. Sincronización controlada externamente

Documentación adicional

- Para obtener información sobre la sincronización y la programación a través del botón de programación, puede consultar las instrucciones de puesta en marcha.
- Le proporcionamos un manual para que pueda obtener información detallada sobre la aplicación y la programación mediante IO-Link.