



Encoder absoluto monovuelta

AVS58-0

- Carcasa industrial estándar de Ø58 mm
- 16 Bit Unavuelta
- Transferencia de datos hasta 2 MBaudios
- Desacoplamiento óptico RS Interface 422
- Brida servo o brida de sujeción
- Función de ajuste punto cero



Función

Este encoder absoluto monovuelta con una moderna tecnología rápida transmite un valor de posición correspondiente al ajuste del eje a través de la interfaz SSI (interfaz serie síncrona). La resolución máxima del AVS58 es de 65 536 pasos por revolución.

Los dispositivos de la serie AVS58 están equipados con un microcontrolador.

El módulo de control envía un conjunto de datos temporales al encoder absoluto para obtener los datos de posición. A continuación, el encoder envía los datos de posición sincronizados con los ciclos del módulo de control. Con las entradas de función se pueden seleccionar los siguientes elementos: dirección de recuento y función de ajuste a cero (valor de preajuste).

Este encoder absoluto monovuelta está disponible tanto en versión de brida de apriete, con un eje de 10 mm de diámetro x 20 mm, como de servobrida con un eje de 6 mm de diámetro x 10 mm.

La conexión eléctrica se realiza mediante un conector redondo de 12 pines. Hay también disponible una versión con un conector con cable de 1 m.

Dimensiones

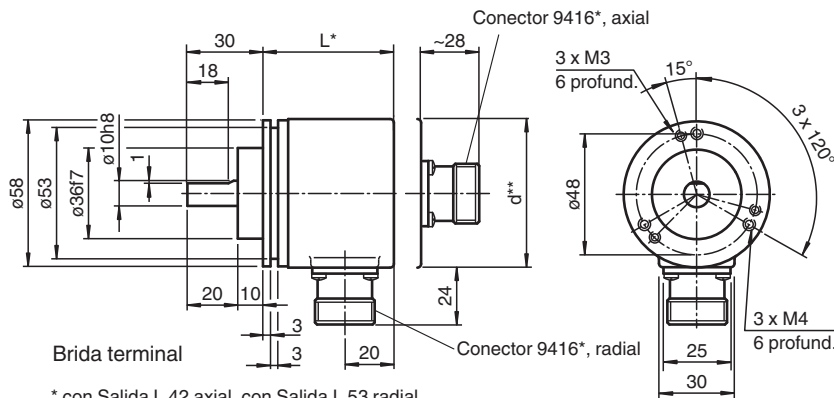

* con Salida L 42 axial, con Salida L 53 radial

** Aluminio: d = 59, Acero inox.: d = 61

Fecha de publicación: 2023-02-14 Fecha de edición: 2023-02-14 : t49168_spa.pdf

Dimensiones

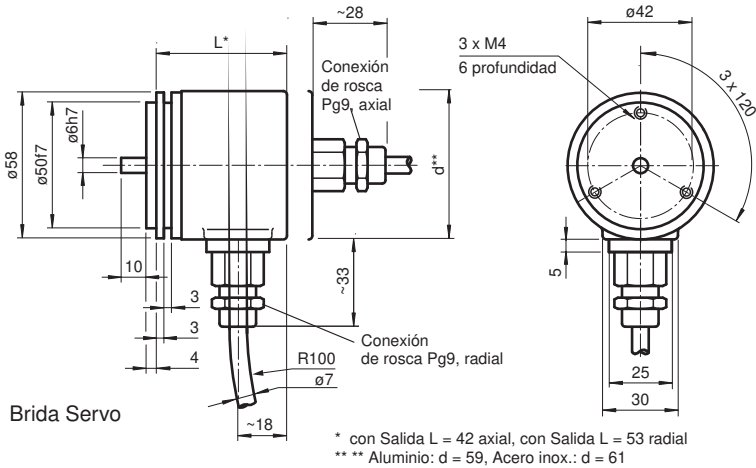
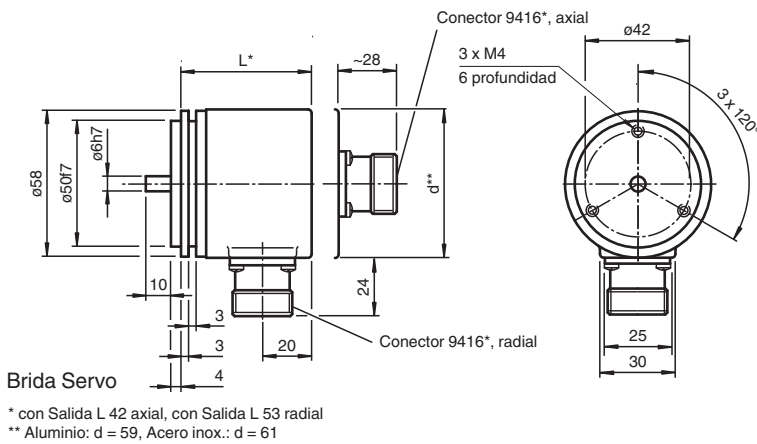
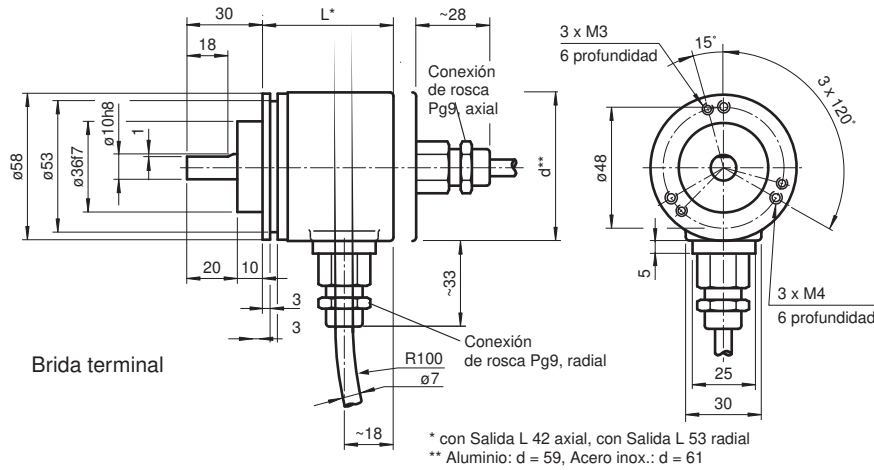

Fecha de publicación: 2023-02-14 Fecha de edición: 2023-02-14 : t49168_spa.pdf

Datos técnicos

Datos generales	
Modo de detección	Exploración fotoeléctrico
Tipo de dispositivo	Encoder absoluto monovuelta
Datos eléctricos	
Tensión de trabajo	U_B 4,5 ... 30 V CC
Corriente en vacío	I_0 máx. 180 mA
Retardo a la disponibilidad	t_v < 250 ms
Linealidad	± 2 LSB a 16 Bit, ± 1 LSB a 13 Bit, $\pm 0,5$ LSB a 12 Bit

Consulte "Notas generales sobre la información de los productos de Pepperl+Fuchs".

Pepperl+Fuchs Group
www.pepperl-fuchs.com

EE. UU.: +1 330 486 0001
fa-info@us.pepperl-fuchs.com

Alemania: +49 621 776 1111
fa-info@de.pepperl-fuchs.com

Singapur: +65 6779 9091
fa-info@sg.pepperl-fuchs.com

PEPPERL+FUCHS

Datos técnicos



















Código de salida	Código Gray, código binario
Desarrollo del código (dirección de contaje)	cw descendente (si gira en sentido horario el código desciende)
Interfaz	
Tipo de Interfaz	SSI
Tiempo "flip-flop" monoestable	20 ± 10 µs
Resolución	
Monovuelta	hasta 16 Bit
Resolución total	hasta 16 Bit
Cuadencia de la transferencia	0,1 ... 2 MBit/s
Caída de tensión	U _B - 2,5 V
Conformidad con la normativa	RS 422
Entrada 1	
Modo de entrada	Selección del sentido de contaje (A/D)
Tensión de la señal	
High	4,5 ... 30 V
Low	0 ... 2 V
Corriente de entrada	< 6 mA
Retardo a la activación	< 10 ms
Entrada 2	
Modo de entrada	PRESET 1
Tensión de la señal	
High	4,5 ... 30 V
Low	0 ... 2 V
Corriente de entrada	< 6 mA
Duración de la señal	min. 100 ms
Retardo a la activación	< 10 ms
Conexión	
Conector	tipo 9416 (M23), 12 polos tipo 9416L (M23), 12 polos
Cable	Ø7 mm, 6 x 2 x 0,14 mm ² , 1 m
Conformidad con la normativa	
Grado de protección	DIN EN 60529, IP65 (sin anillo-retén) ; DIN EN 60529, IP66/IP67 (con anillo anillo-retén)
Control climático	DIN EN 60068-2-3, sin aturdimiento
Aviso de perturbación	DIN EN 61000-6-4
Resistencia a la perturbación	DIN EN 61000-6-2
Resistencia a choques	DIN EN 60068-2-27, 100 g, 6 ms
Resistencia a las vibraciones	DIN EN 60068-2-6, 20 g, 10 ... 2000 Hz
Autorizaciones y Certificados	
Autorización UL	cULus Listed, General Purpose, Class 2 Power Source
Condiciones ambientales	
Temperatura de trabajo	-40 ... 85 °C (-40 ... 185 °F)
Temperatura de almacenaje	-40 ... 85 °C (-40 ... 185 °F)
Datos mecánicos	
Material	
Combinación 1	Carcasa: Aluminio, recubierto de polvo Brida: Aluminio Onda: Acero inoxidable
Combinación 2 (Inox)	Carcasa: Acero inoxidable Brida: Acero inoxidable Onda: Acero inoxidable
Masa	aprox. 460 g (combinación 1) aprox. 800 g (combinación 2)
Velocidad de rotación	máx. 12000 min ⁻¹
Momento de inercia	50 gcm ²
Momento de arranque	< 5 Ncm

Fecha de publicación: 2023-02-14 Fecha de edición: 2023-02-14 : t49168_spa.pdf

Datos técnicos

Carga sobre el eje		
Axial		40 N
Radial		110 N

Accesorios

	9203	Brida angular
	9416	Conector hembra
	9310-3	Dispositivos de sujeción sincronizados
	9300	Soporte de montaje para servobrida
	KW-10/10	Acoplamiento helicoidal
	KW-6/10	Acoplamiento helicoidal
	KW-6/6	Acoplamiento helicoidal
	KW-6/8	Acoplamiento helicoidal
	9401 10*10	Acoplamiento de acero para resortes
	9401 10*12	Acoplamiento de acero para resortes
	9401 6*10	Acoplamiento de acero para resortes
	9401 6*6	Acoplamiento de acero para resortes
	9402 6*6	Acoplamiento de acero para resortes
	9404 10*10	Acoplamiento de arandela elástica
	9404 6*6	Acoplamiento de arandela elástica
	9409 10*10	Acoplamiento de fuelle
	9409 6*10	Acoplamiento de fuelle
	9409 6*6	Acoplamiento de fuelle

Fecha de publicación: 2023-02-14 Fecha de edición: 2023-02-14 : t49168_spa.pdf

Consulte "Notas generales sobre la información de los productos de Pepperl+Fuchs".

 Pepperl+Fuchs Group
www.pepperl-fuchs.com





 EE. UU.: +1 330 486 0001
fa-info@us.pepperl-fuchs.com

 Alemania: +49 621 776 1111
fa-info@de.pepperl-fuchs.com

 Singapur: +65 6779 9091
fa-info@sg.pepperl-fuchs.com

 **PEPPERL+FUCHS**

Accesorios

	9409 6*8	Acoplamiento de fuelle
	9410 10*10	Acoplamiento de precisión
	9410 6*6	Acoplamiento de precisión
	MBT-36ALS	Soporte de montaje de resorte con un diámetro de 36 mm.
	9416-*M-12P-AVM	Juego de cables hembra, M23, 12 clavijas, cable PVC, 8 hilos

Conexión

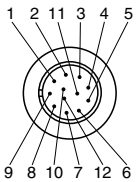
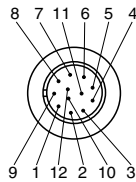
Señal	Cable Ø7 mm, 12 hilos	Conector 9416, 12 polos	Conector 9416L, 12 polos	Explicación
GND (transductor)	blanco	1	1	Tensión de alimentación
U_b (transductor)	marrón	2	8	Tensión de alimentación
Clock (+)	verde	3	3	Cable de ritmo positivo
Clock (-)	amarillo	4	11	Cable de ritmo negativo
Data (+)	gris	5	2	Datos de emisión positivos
Data (-)	rosa	6	10	Datos de emisión negativos
reservado	azul	7	12	sin conmutación, reservado
D/A	rojo	8	5	Entrada selección sentido de conteo
Preset 1	negro	9	9	Entrada posición a cero
reservado	violeta	10	4	sin conmutación, reservado
reservado	gris-rosa	11	6	sin conmutación, reservado
reservado	rojo-azul	12	7	sin conmutación, reservado
				

Interfaz

Descripción

El interface sincronizado de serie SSI se ha desarrollado especialmente para la transferencia de datos de salida de un transductor de rotación absoluto a un dispositivo de control. El control envía un mensaje de ciclo y el transductor absoluto contesta sincrónico con el valor de posición. Para ritmo y datos se necesitan únicamente 4 cables, independientemente de la resolución del transductor de rotación. El interface RS 422 está separado ópticamente de la tensión de alimentación.

Recorrido de señal SSI estándar

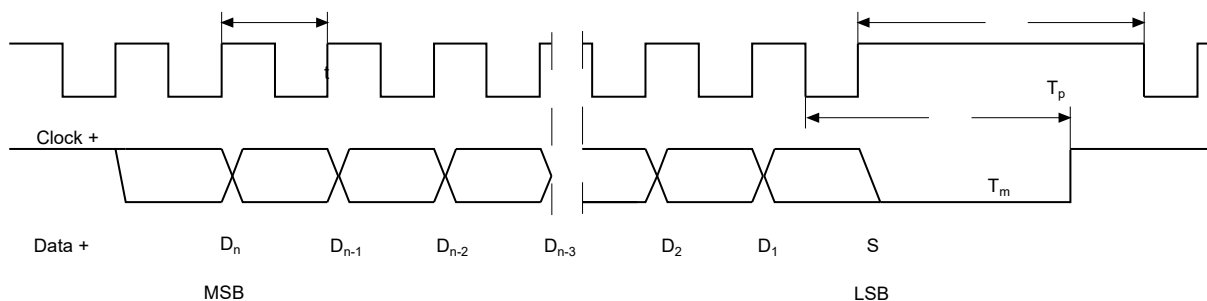

D_1, \dots, D_n : Datos de posición
 S: Bit especial
 MSB: Most significant bit
 LSB: Least significant bit

$T = 1/f$: Dura. del periodo de la señal de ciclo ≤ 1 MHz
 T_m : Tiempo Monoflop $10 \mu s \dots 30 \mu s$
 T_p : Pausa de ciclo \geq tiempo Monoflop ($T_p \geq T_m$)

Formato de emisión SSI estándar

- En estado en reposo estos cable de señal „Data +“ y „Clock +“ en nivel High (5 V).
- Con el primer cambio de la señal de ciclo de High a Low se inicia la transmisión de datos con lo que la información actual (datos de posición (D_n) y bit especial (S)) se memoriza en el transductor.
- Con el primer borde de ciclo en aumento se registra el bit de máximo valor (MSB) en la salida de datos de serie del transductor.
- Con cada borde de ciclo en aumento, se transmite el bit de valor inmediatamente inferior.
- Después de la transmisión del bit de valor más inferior (LSB) el cable de datos conmuta a Low, hasta que el tiempo Monoflop T_m se haya pasado.
- Otra transmisión de datos se podrá iniciar cuando del cable de datos se vuelve a conmutar a High o se ha pasado el tiempo de reposo de ciclo T_p .
- Una vez finalizada la secuencia de ciclo con el borde de ciclo último en descenso se dispara el tiempo Monoflop T_m . El tiempo Monoflop T_m determina la frecuencia de transmisión más baja.

Formato de emisión SSI funcionamiento desplazable circular (transmisión múltiple)

- En el funcionamiento desplazable circular mediante la transmisión múltiple del mismo código de datos a través de la interface SSI se ofrece el reconocimiento de fallos de transmisión.
- En la transmisión múltiple por cada código de datos en formato estándar se transmiten 25 bits.
- Si el cambio de ciclo no se interrumpe después del último borde en caída, se activa automáticamente el funcionamiento desplazable circular. Es decir que la información memorizada en el primer cambio de ciclo, se emite de nuevo.
- Después de la primera transmisión, el 26. ciclo controla la repetición de los datos. Si sigue el 26. ciclo después de un tiempo que es superior al tiempo Monoflop T_m , se transmite un código de datos actual nuevo con el siguiente ciclo.



Si el cable de ciclo está cambiado, se emite el código de datos desplazado.
El funcionamiento desplazable circular sólo es posible hasta máx. 13 bits.

Esquema eléctrico

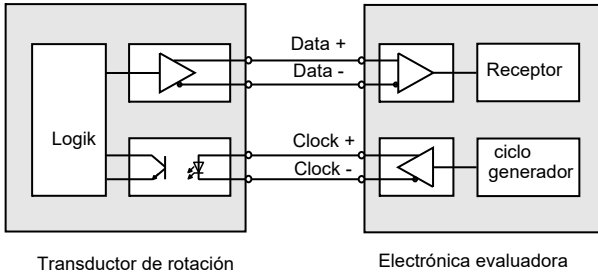

Longitudes de cables

Longitud de cables en m	Baudios en kHz
< 50	< 400
< 100	< 300
< 200	< 200
< 400	< 100

Entradas

Entrada selección sentido de conteo (A/D) se activa con el nivel 0, entrada de puesta a cero (PRESET 1) se activa con nivel 1.

Entrada puesta a cero (PRESET 1)

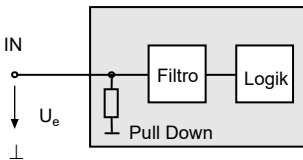

Entrada selección sentido de conteo (A/D)

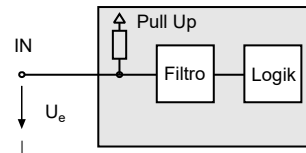

Código de tipo

Fecha de publicación: 2023-02-14 Fecha de edición: 2023-02-14 : t49168_spa.pdf

Referencia de pedido

A	V	S	5	8	-					0	N	-	0	0		
---	---	---	---	---	---	--	--	--	--	---	---	---	---	---	--	--

Número de bits singleturn

12	4096 (estándar)
13	8192
16	65536

Código emisor

B	binario
G	gray

Salida

A	axial
R	radial

Tipo de conexión

K1	Cable Ø7 mm, 6 x 2 x 0,14 mm ² , 1 m
AA	Conector tipo 9416, 12 polos
AB	Conector tipo 9416L, 12 polos

Dimensión de eje/tipo de brida

011	Eje Ø10 mm x 20 mm con brida de apriete
032	Eje Ø6 mm x 10 mm con brida servo

Material de carcasa

N	aluminio, recubrimiento pulverizado
I	Inox*

Principio de funcionamiento

S	Singleturn
---	------------

Tipo de eje

V	Eje macizo
---	------------

Formato de datos

A	SSI (interfaz sincronizado de serie)
---	--------------------------------------

*Material de carcasa sólo disponible con salida axial.